

# Teilschnitt A – A

**Projekt Sandkasten**

Ausgabe Mai/Juni 2009, Seite 18-26

© HolzWerken

www.holzwerken.net

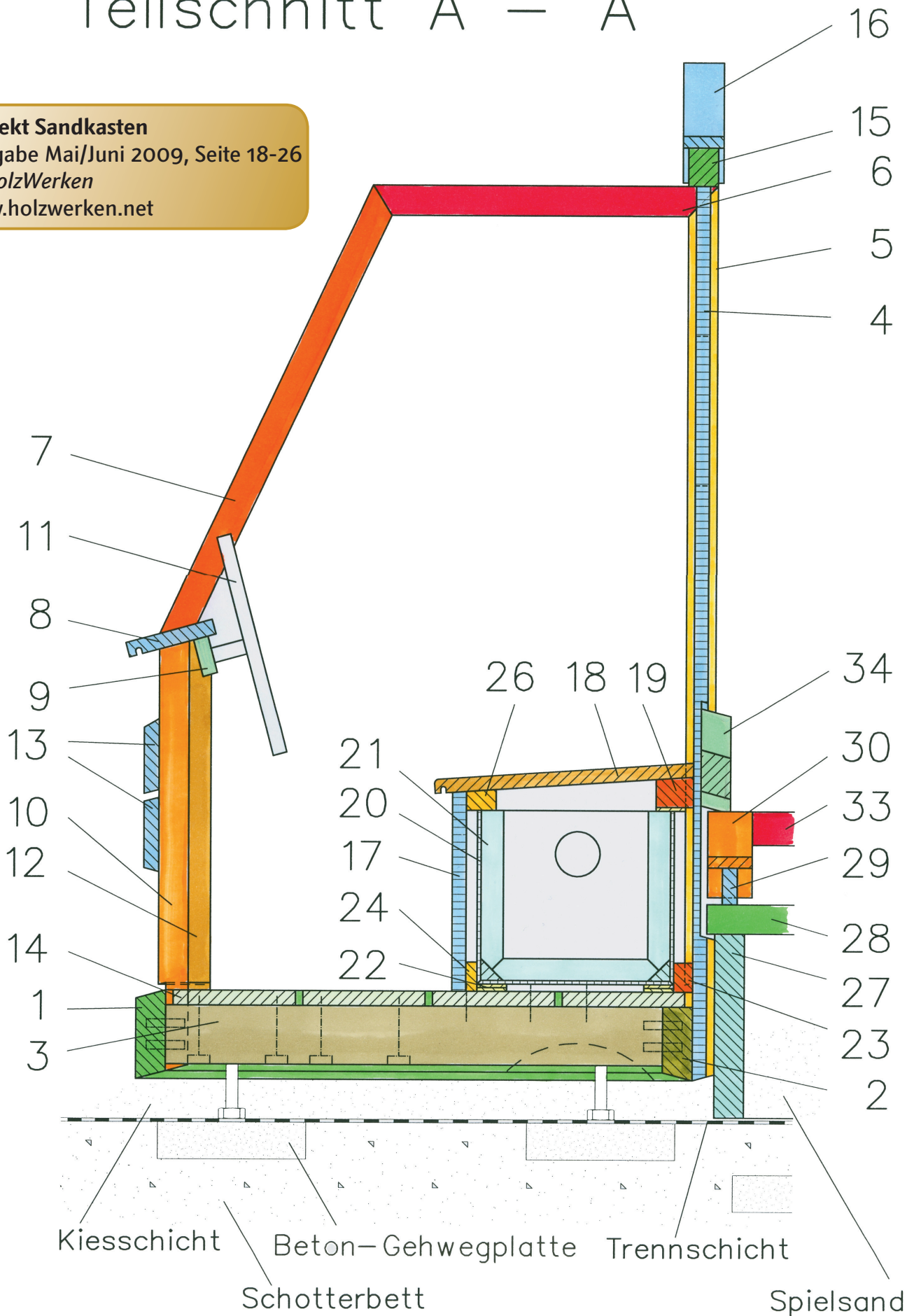

# Teilschnitt B – B

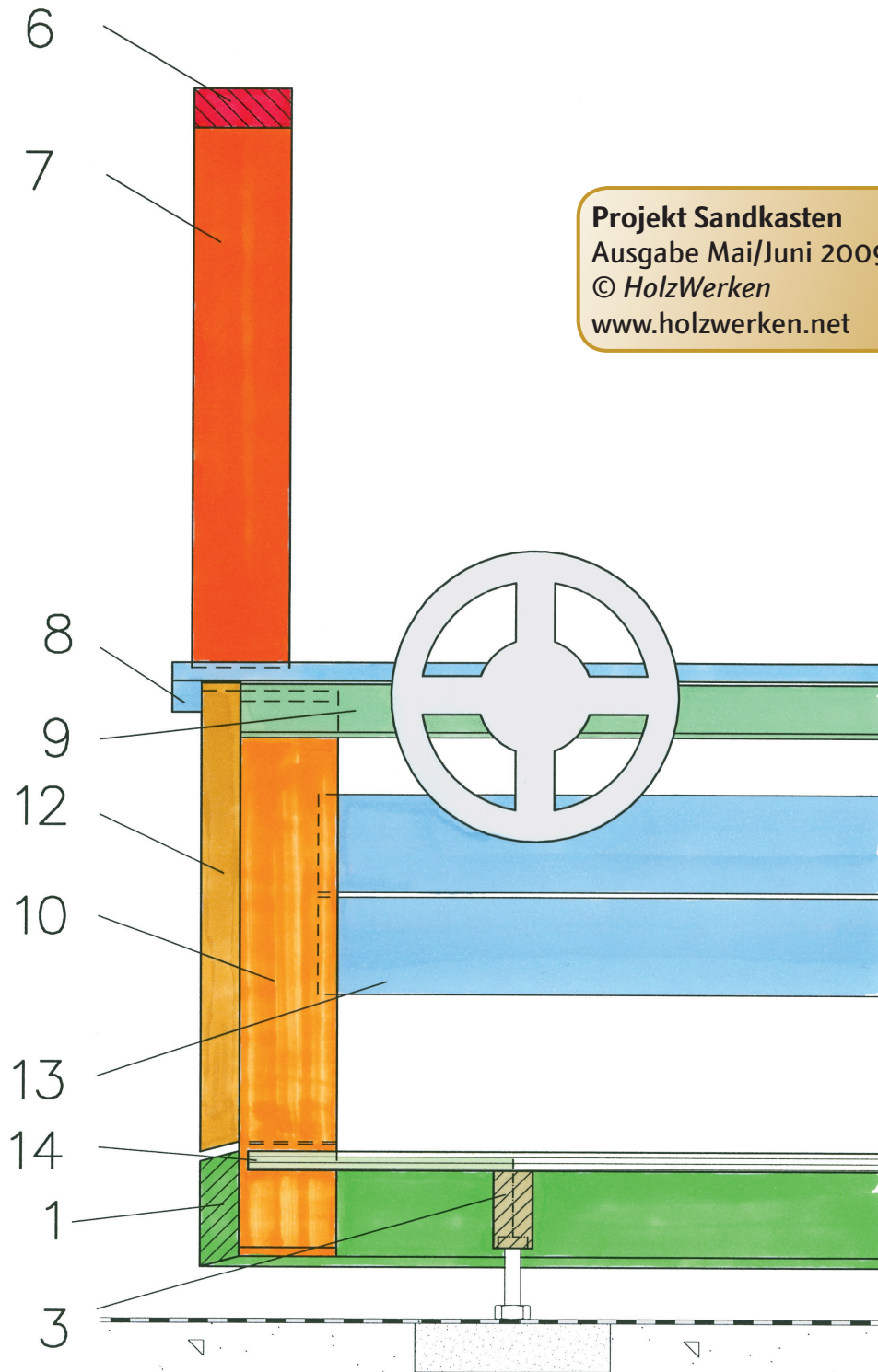

**Projekt Sandkasten**  
Ausgabe Mai/Juni 2009, Seite 18-26  
© HolzWerken  
[www.holzwerken.net](http://www.holzwerken.net)

# Teilschnitt C – C

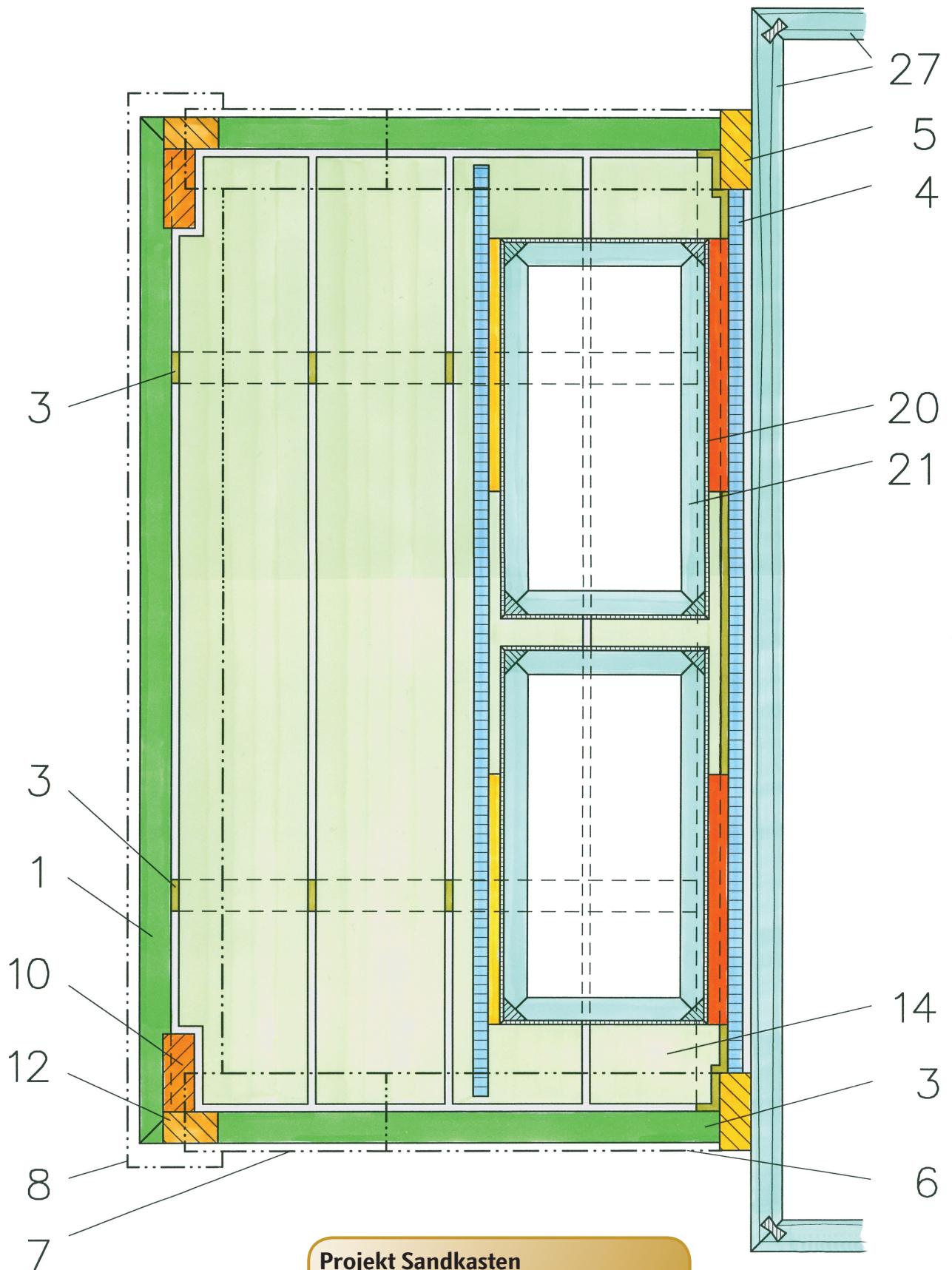

**Projekt Sandkasten**

Ausgabe Mai/Juni 2009, Seite 18-26

© HolzWerken

[www.holzwerken.net](http://www.holzwerken.net)

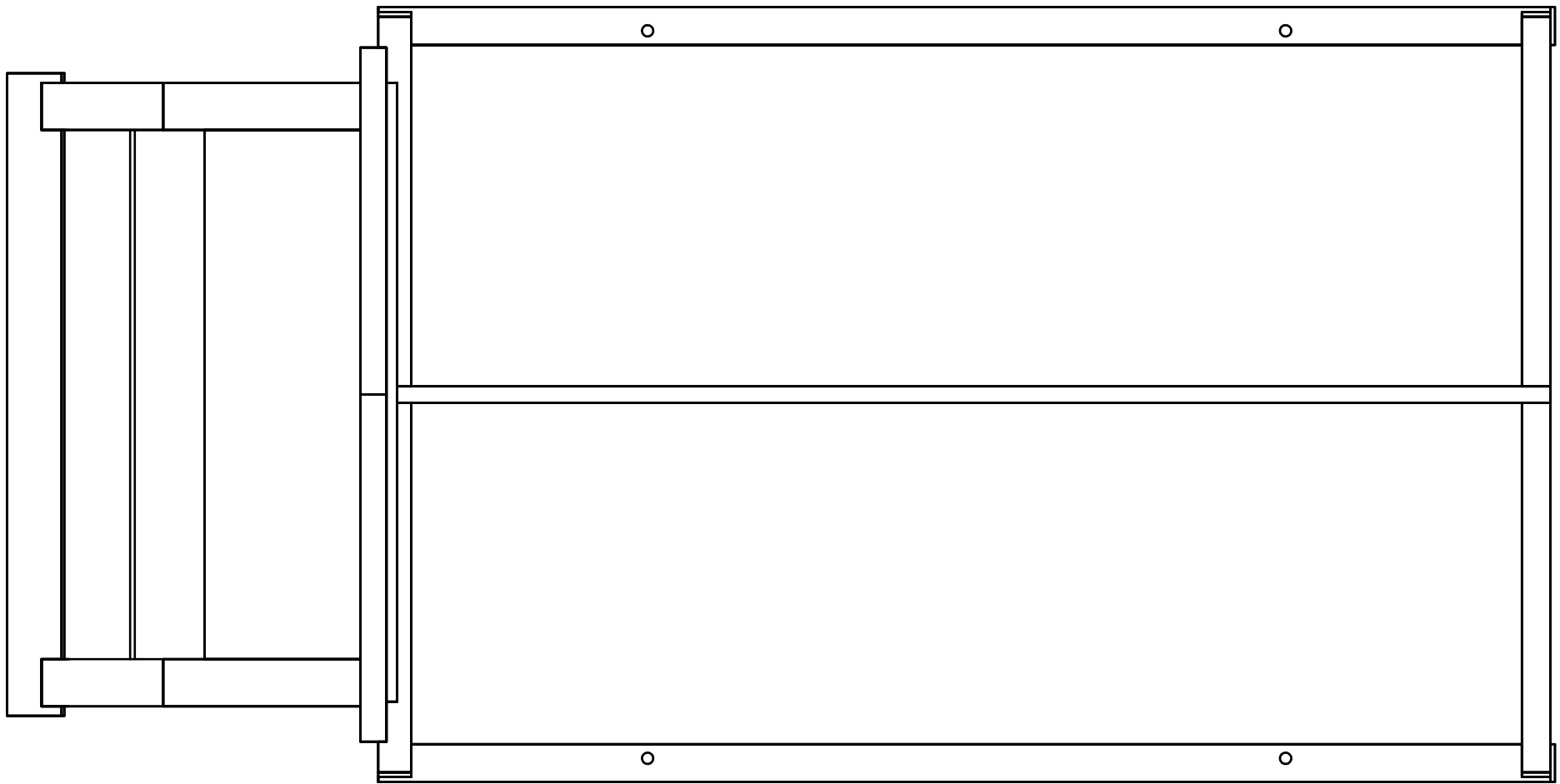

# Draufsicht

# Seitenansicht von rechts (hinten)

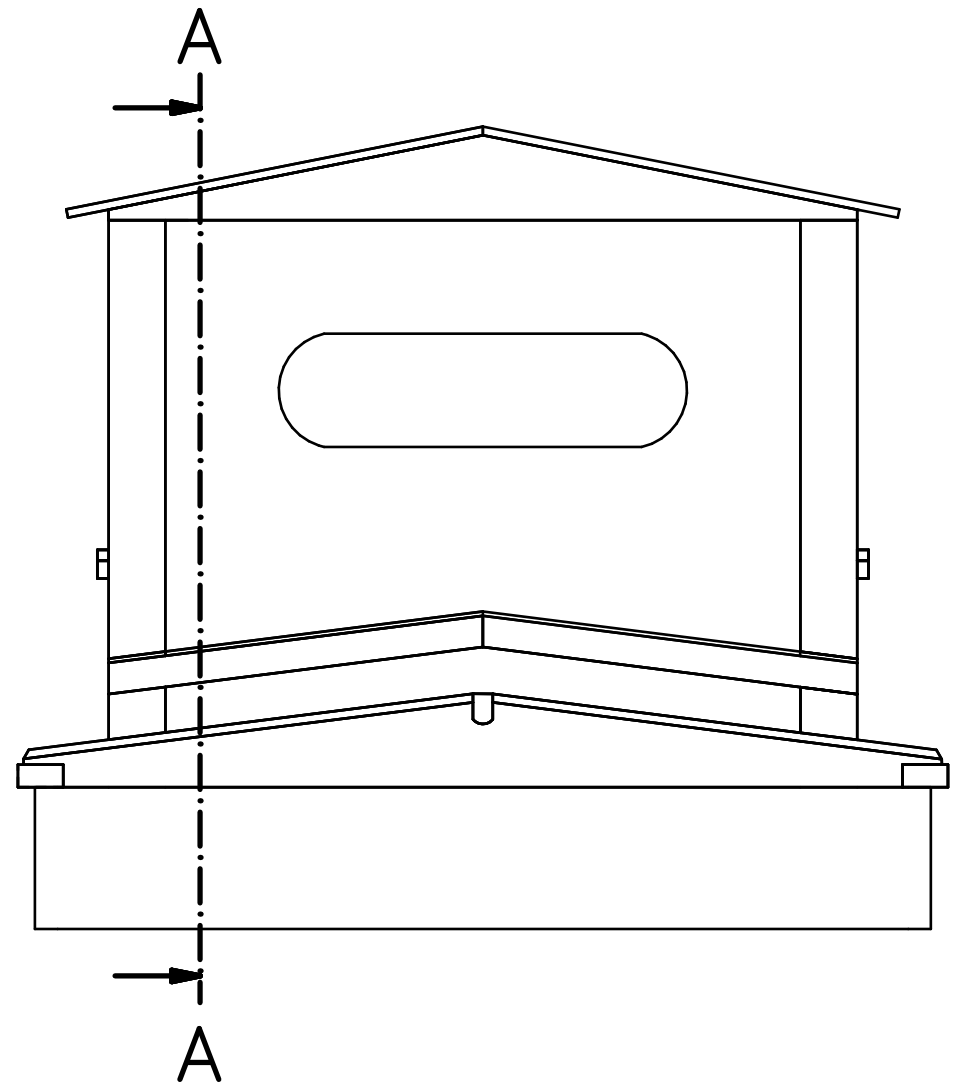

**Projekt Sandkasten**  
Ausgabe Mai/Juni 2009, Seite 18-26  
© HolzWerken  
[www.holzwerken.net](http://www.holzwerken.net)

# Seitenansicht von links (vorne)

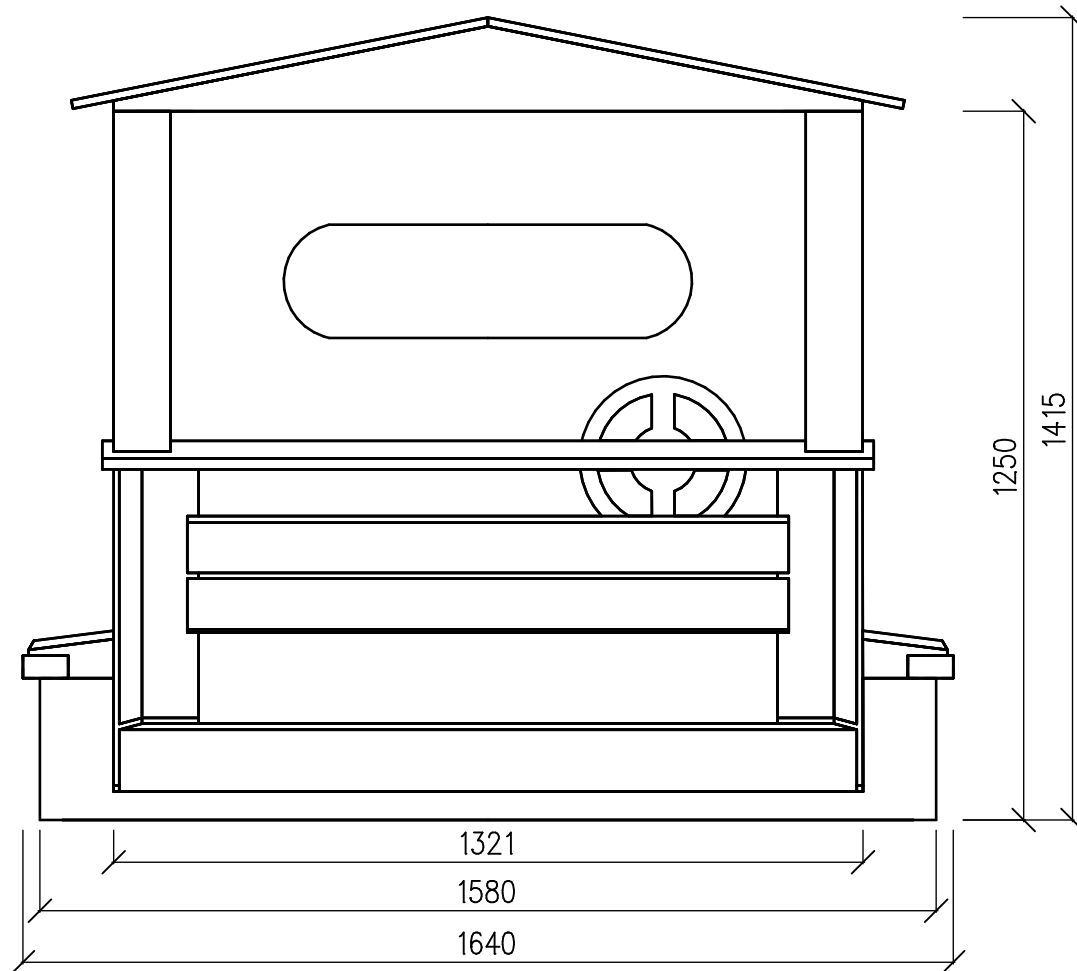

# Vorderansicht

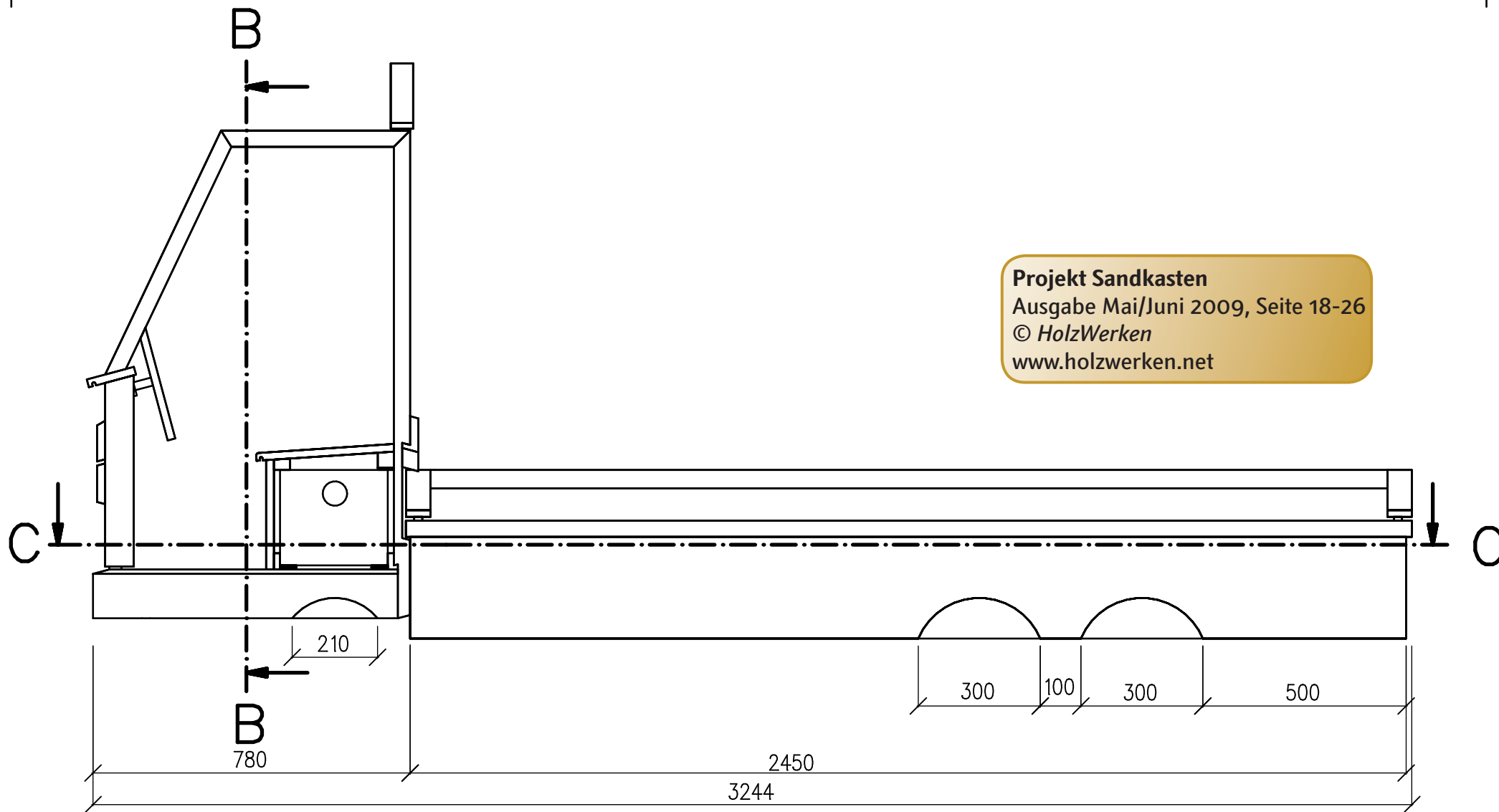

**Projekt Sandkasten**  
Ausgabe Mai/Juni 2009, Seite 18-26  
© HolzWerken  
[www.holzwerken.net](http://www.holzwerken.net)

